

Cashmaster **one** **pro** **plus** **max**™

Cashmaster
printer one

用戶指南

文件資訊

日期：2018年9月28日

文件編號：10485E

聯絡

Cashmaster Asia Ltd.

香港北角英皇道338號華懋交易廣場II期7樓704室

www.cashmaster.com

enquiriesasia@cashmaster.com

版權

版權所有©2018 Cashmaster International Ltd 保留所有權利。

本文件中的其他產品與公司名稱可能是其他公司的商標或註冊商標，並屬於其他公司的產權，在本文件僅用於解釋，而不意圖侵犯。

文件使用目的

本文件是提供給 Cashmaster One 用戶，使其可以充分了解如何操作和使用 Cashmaster One 產品。

安全使用點算機



現金點算機必須在平坦和水平面上使用。



現金點算機不能在過度震動下使用。

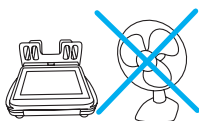

現金點算機不能暴露在強勁的空調系統或過大氣流的環境下使用。



警告

Cashmaster One 是A類產品，在家居環境中可能引起無線電干擾，使用者必須採取適當措施。

目錄

1 產品資訊.....	7
1.1 型號.....	7
1.2 連接.....	12
1.3 電源.....	12
2 開始使用.....	14
2.1 包裝內容.....	15
2.2 安裝畚.....	17
2.3 安裝打印機.....	17
2.4 連接電源轉接器.....	19
2.5 啟動.....	20
3 介面.....	21
3.1 點算屏幕.....	22
3.2 快速操作目錄.....	27
3.3 電源鍵目錄.....	28
4 操作.....	29
4.1 現金點算.....	29
4.2 系統設定.....	33
4.3 編輯工作流.....	35
4.4 重新校準容器、包裝及非現金項目.....	35
4.5 已儲存的點算記錄 (僅限Max).....	36
4.6 更換打印機紙卷.....	36
4.7 移除畚.....	38
4.8 保養與維修.....	39
4.9 重新設定裝置.....	39
5 疑難排解.....	40
5.1 紙幣.....	40
5.2 硬幣.....	41
5.3 打印機.....	41
5.4 紙幣學習.....	42

5.5 雜項42

6 規格44

6.1 監管與批准44

6.2 現金點算機規格44

6.3 打印機規格45

7 全球技術支援47

1 產品資訊

Cashmaster One 系列可以輕鬆點算任何已配置的貨幣的紙幣、硬幣和優惠券，簡化現金點算流程。

Cashmaster One 現金點算機以彩色觸控式屏幕顯示，簡單易用。

所有 Cashmaster One 現金點算機都與Cashmaster Printer One 相容。

所有型號都能透過 USB 輕鬆進行軟件更新。

1.1 型號

Cashmaster One 系列有三種型號：

- **Cashmaster One Pro**
最多點算 2 種不同貨幣的紙幣和硬幣。
- **Cashmaster One Plus**
除基本紙幣和硬幣外，亦可以同時點算現金券和優惠券。配備數字鍵盤，可以用人手輸入非現金種類(如支票、記帳卡或信用卡)。最多點算 4 種不同貨幣。
- **Cashmaster One Max**
除基本紙幣和硬幣外，亦可以同時點算現金券和優惠券。配備數字鍵盤，可以用人手輸入非現金種類(如支票、記帳卡或信用卡)。最多點算 8 種不同貨幣。具有多個收銀機記憶功能，可以儲存和召回多達數百台收銀機記錄，可連接以太網。

1.1.1 Cashmaster One Pro

Cashmaster One Pro 準確地點算零散和捆紮的現金，非常適合只擁有一台收銀機的小商戶或個體戶。

Cashmaster One Pro 具有以下功能：

- 快速點算硬幣和紙幣
- 最多可點算多達兩種不同貨幣
- 使用者可以設定備用零錢
- 4.3吋 (11厘米) 高質素彩色觸控式屏幕，配備防反光塗層和堅固的鋼化玻璃
- 可以配合 Cashmaster Printer One 一併使用
- 整合式技術支援功能
- 序列和USB連接
- 內置計算機應用程式



1.1.2 Cashmaster One Plus

Cashmaster One Plus 執行所有現金點算要求，包括現金卷和優惠券，以及非現金項目，如轉帳卡或信用卡和支票。

憑藉多點數模式能力，Cashmaster One Plus 非常適用於具有多個收銀機和現金處理流程的小至中型企業。

Cashmaster One Plus 具有以下功能：

- 屏幕鍵盤可輸入點算ID
- 最多可計算四種不同貨幣
- 最多支援四種點算模式
- 5.0吋（12.7厘米）高質素觸控式屏幕顯示器，配備防反光塗層和堅固的鋼化玻璃
- 可以配合 Cashmaster Printer One 一併使用
- 整合式技術支援功能
- 序列和 USB 連接
- 內置計算機應用程式



1.1.3 Cashmaster One Max

Cashmaster One Max 提供進階點算功能，

可以儲存多台收銀機的記憶功能及內置以太網。

Cashmaster One Max 提供不同額外功能，亦可以按照公司需要設定個人化系統，非常適合要求嚴格和複雜現金點算程序的大型企業。

Cashmaster One Max 具有以下功能：

- 屏幕鍵盤可輸入點算ID
- 最多可計算八種不同貨幣
- 10種以上的個人化計算模式
- 多台收銀機記憶體 – 儲存及召回多台收銀機的點算紀錄
- 以太網連接可在中央地點進行遠程管理
- 5吋 (12.7厘米) 高質素觸控式屏幕，配備防反光塗層和堅固的鋼化玻璃
- 可以配合 Cashmaster Printer One 一併使用
- 整合式技術支援功能
- 序列和 USB 連接
- 內置計算機應用程式



1.1.4 Cashmaster Printer One

Cashmaster Printer One 適用於所有Cashmaster One 系列，可以輕鬆嵌入Cashmaster One 現金點算機。通過智能自動啟動，只要成功連接打印機即可使用 - 無需任何設定。Cashmaster Printer One 除可以打印文字外，亦可以打印圖像，提供額外的靈活性和輸出選項。

Cashmaster Printer One 具有以下功能：

- 無油墨熱感打印
- 嵌入式打印機 - 無需佔用額外的工作空間
- 無需任何電線或連接線連接
- 快速即時打印，寧靜操作
- 透過 Cashmaster One 現金點算機充電
- 節省能源

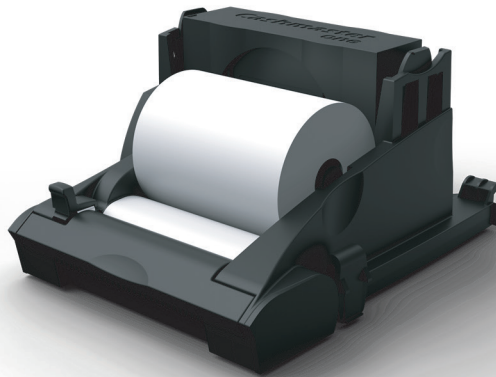

1.2 連接

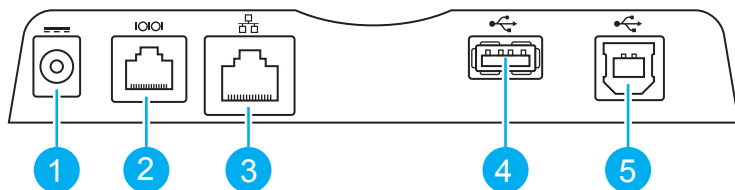

通訊埠只能直接連接至同一建築物內的設備。

項目	描述
1	12 伏特直流電源轉接器埠
2	雙用 RS232/序列輸入輸出埠
3	10/100 以太網埠 只適用於 Cashmaster One Max。
4	USB 主機埠 - A型
5	USB 裝置埠 - B型

1.3 電源

使用12伏特直流電源轉接器充電。



Cashmaster One產品必需配合Cashmaster所提供的電源轉接器使用，使用非原廠所提供的電源轉接器可能會對產品造成損壞並失去原廠保養。



產品並沒有提供零件可供自行維修。請勿自行拆卸，以免觸電。
請勿將電池拆卸，以免洩漏化學物。

只供室內使用。

手濕時或電源轉接器有任何破損或潮濕時，請勿接觸電源轉接器。

1.3.1 電池

Cashmaster One 電池在連接電源時充電。 

正常充電時間為 6 小時。為達到最佳充電效能，請在 10°C 至 30°C 的環境下充電。

已充滿電的電池在正常使用下可使用 8 小時。

即使電池電量不足，只要連接到電源插座，Cashmaster One 重量秤亦能保持正常運作。

1.3.2 打印機電池

當Cashmaster One打印機安裝至連接電源插座的點算機，打印機將會自動充電。Cashmaster One打印機透過電池供電方可操作，當電量不足時將無法使用。

2 開始使用

本章節將介紹使用Cashmaster One點算機的簡單步驟。

2.1 包裝內容

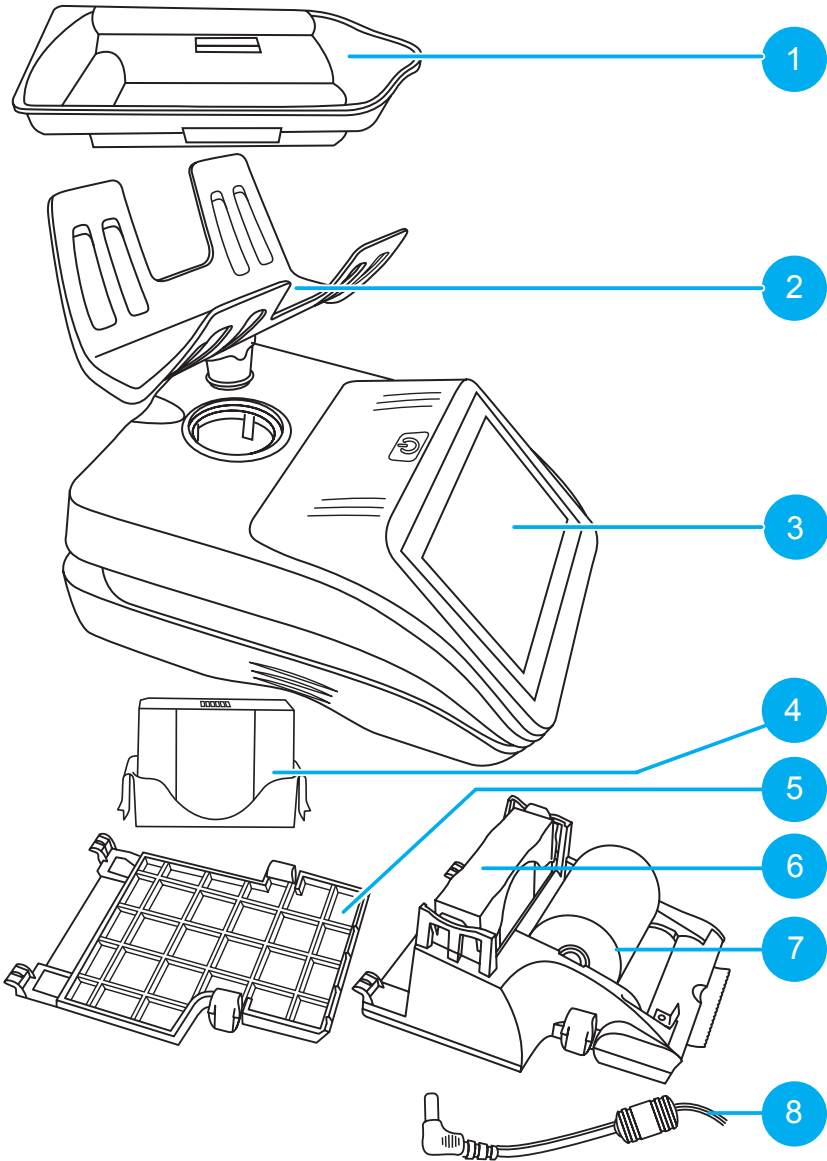

2.1.1 包裝內容列表

基本配件

項目	描述
2	畚
3	Cashmaster One
5	底板蓋
8	電源轉接器

選購配件

項目	描述
1	杓子
4	Cashmaster One重量秤電池
6	Cashmaster Printer One
7	紙卷

2.2 安裝畚

1. 把Cashmaster One現金點算機放在一個平坦及水平的表面上。
2. 將畚插入至點算機並往下慢慢轉動，直至放入正確位置。

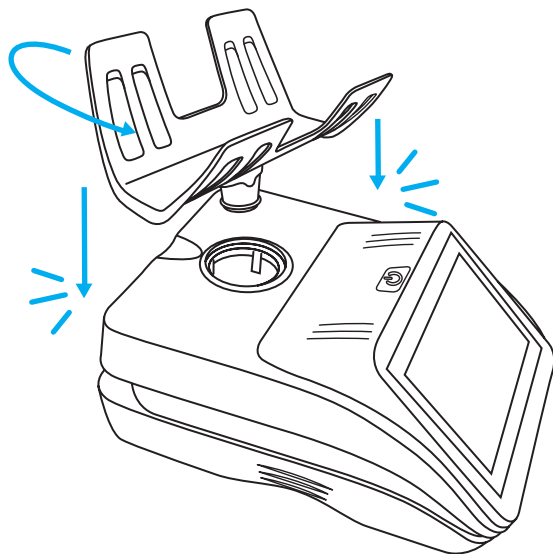

2.3 安裝可選的打印機

Cashmaster Printer One可配合全部Cashmaster One點算機型號底盤一併使用。

1. 請小心翻轉點算機。
2. 按兩個固定按鈕，以朝向現金點算機的前部向下和向前拉出底板，移除底板蓋。

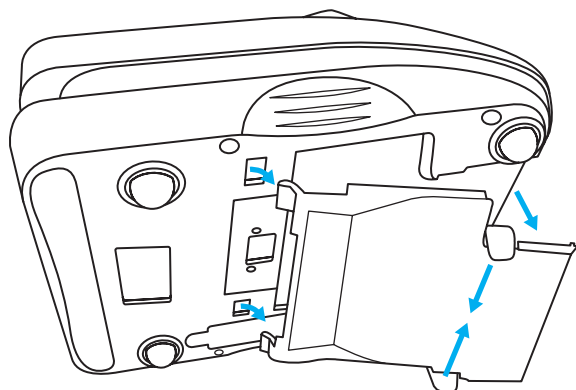

3. 小心地將打印機上的兩個固定按鈕嵌入現金點算機底座。
4. 將打印機提起並插入點算機底座。
5. 將打印機推入點算機，直到聽到打印機固定卡按鈕發出已鎖緊的聲響。
6. 確保兩個固定按鈕都固定在正確的位置。

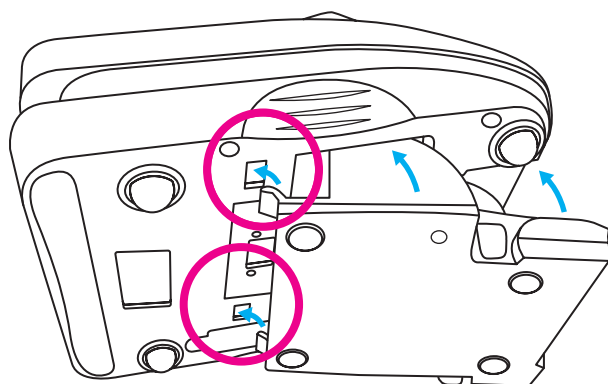

插入打印機並啟動點算機，在狀態欄中將顯示打印機圖示。



2.4 連接電源轉接器

1. 將電源轉接器電源插頭插入電源插座。
2. 將電源轉接器插頭插入現金點算機電源轉接器埠。
3. 請確保使用前重量秤至少充電6小時。

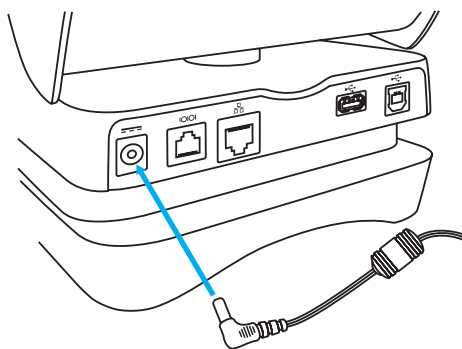

Cashmaster One 為便攜式設計，電池壽命達 8 小時。

2.5 啟動

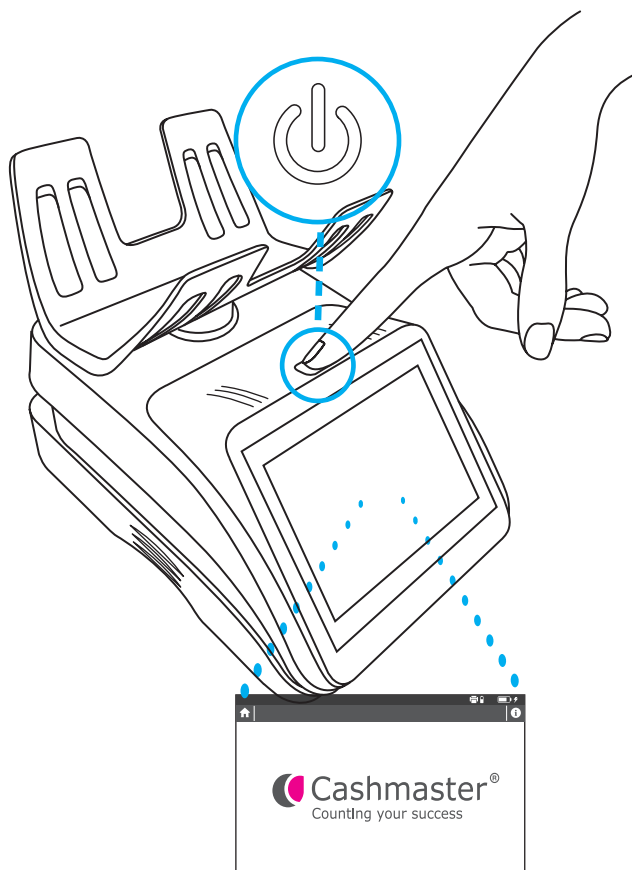

按電源按鈕，啟動 Cashmaster One 現金點算機。

3 介面



Cashmaster One 系列都具有觸控式屏幕，可以進行現金點算設定和系統設定。當啟動現金點算機後，將短暫顯示一個啟動屏幕，隨後即會顯示現金點算機的主頁。請注意Cashmaster One Pro會直接進入點算畫面。

圖1 - Cashmaster One Max 主頁



項目	描述
1	狀態欄
2	支援、主頁和工作流控制圖示
3	點算與設定圖示

主頁具有所有現金點算機的幾個常見功能：

- 狀態欄位於介面的頂部，顯示時間與日期，以及顯示電池電量、充電、連接和外圍設備狀態的各種圖示。
- 點擊，以返回主頁。 
- 點選電源鍵目錄以跳出目錄畫面 

3.1 現金點算頁面

每個型號具有一個或多個用於現金點算工作流的設定和附加資訊現金點算頁面。

圖2 - Cashmaster One Plus/Max 現金點算頁面



項目	描述
1	選擇貨幣
2	媒介類型
3	選擇面額
4	快速操作目錄
5	清除小計
6	清除及重新開始

- 點選以切換至點算畫面的使用者介面，點選標示部分以顯示更多資訊。







狀態欄圖標	內容
	工作流程自動合計
	工作流程自動前進
	Cashmaster Printer One 已成功安裝
	網絡
	USB 裝置模式。 現金點算機已連接到 USB 主機
	已插入 USB 裝置
	電量指示燈
	電源連接和電池充電

點算與設定圖示	描述
	單台收銀機點算模式
	多台收銀機點算模式
	現金點算設定
	系統設定

媒介圖示	描述
	零散的硬幣 – 杓子作為硬幣容器
	零散的硬幣 - 可稱重收銀杯作為硬幣容器
	捆裝硬幣

媒介圖示	描述
	袋裝硬幣
	零散紙幣及代用幣
	手動輸入 - 用於人手輸入非現金項目 (如記帳卡和信用卡)。
	包裝紙幣
	添加列表 - 用於手動輸入分類現金目 (如支票或優惠卷)。
	捆裝代幣
	袋裝代幣

面額圖示	描述
	紙幣，例如10元、20元、50元。
	優惠券
	支票
	卡
	硬幣，例如1毫、5毫或1元。

通知圖示	描述
	現金點算機出現錯誤
	作出變更

3.2 快速操作目錄

快速操作目錄讓你可更快速使用特定功能，例如自動前進、自動合計及備用零錢。請注意快速操作目錄裡的功能會因應軟件設定而定。

圖3 - 快速操作目錄畫面



3.3 電源鍵目錄

點選電源鍵目錄以跳出目錄畫面。

圖4 - 電源鍵目錄畫面



電源鍵目錄圖示	描述
	關機 點擊以關機。
	手動去皮 手動把重量歸零。
	硬幣容器 校準替代的硬幣容器。 僅在現金點數頁面中使用。
	截圖 - 截取當前顯示的畫面為點陣圖， 並保存到連接的USB記憶體。
	計算機 開啟內置的計算機應用程式。

4 操作

本章介紹 Cashmaster One 的操作所需的常見任務。

4.1 現金點算

Cashmaster One 現金點算機以單面額重量點算硬幣、紙幣和優惠券，一直保存累計總額。

現金點算通常由零散的硬幣開始，因此在點算開始時，Cashmaster One 可能要求提供一個空的硬幣容器，如Cashmaster供應的杓子或一個收銀機內可量重的收銀杯。

Cashmaster One 會儲存硬幣容器的重量，每次開始點算時便不需要重新量重。請在校準硬幣容器彈出的頁面上點擊儲存容器重量選項。

圖5 - 校準硬幣容器頁面





點擊電源鍵目錄硬幣容器可以快速校準一個全新的硬幣容器。

▶ 更多詳細資料，請查閱章節3.3「電源鍵目錄」

4.1.1 點算模式

現金點算模式是使用 Cashmaster One 點算現金的過程。

Cashmaster One Plus 和 Max 型號可以設定多個「現金點算模式」。

點算模式由以下設定組成：

- 點算模式名稱
例如，一般點算或收銀機點算
- 工作流程
- 輸入ID要求
例如，收銀機號碼
- 備用零錢設定
- 打印機輸出選項
例如，無簽名行、收銀員簽名或經理簽名
- 儲存和記憶體選項
是否儲存點算記錄（只適用於Max型號）





點算模式名稱僅描述其功能，不影響點算模式運作的方式。

工作流程描述希望在該點算模式內點算的項目以及點算順序。

例如工作流程可能涉及按以下量重現金順序：

行動	描述
	零散硬幣 (杯)
	捆裝硬幣
	零散紙幣
	手動輸入

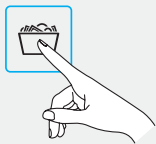
4.1.2 現金點算 workflow

行動	描述
	從主頁中，點擊所需的點算模式。 (單次點算/多次點算)。
	將空的硬幣容器放置在點算機畚上。點算機將根據硬幣容器的皮重作出調整。





行動	描述
	用所需的媒介放在硬幣容器，並放在畚上。
	點算機會更新所點算的媒介。
	移除硬幣容器。
	如果未啟用自動前進功能，手動選擇下一個媒介和面額。重複此過程，直到工作流結束為止。
	某些媒介類型可能需要使用鍵盤手動輸入點算資料。
要檢視點算數值，請點擊檢視。 顯示檢視頁面。 在檢視頁面，可以檢視、列印和傳輸點算數據。 點擊完成以退出點算模式。	







紙幣最多可以一次點算 30 張紙幣。如果添加的紙幣過多，或者點算機無法確定畚上的紙幣數量，點算機會作出提醒，請使用者減少紙幣數量，直到它能夠成功點算。



4.2 系統設定

設定	描述	用途
	顯示 / 音訊	調校裝置的顯示亮度和音量。
	語言設定	選擇點算機顯示的語言。
	日期與時間設定	調校裝置的日期和時間。
	打印機設定	調校打印機硬件設定，並設定列印排版，包括網紮的現金小計和收銀員/經理批准欄。
	選擇重量(克)模式	啟動秤重模式，可用於秤重量或檢查內部測量系統的準確性。
	系統診斷	對硬件執行診斷檢查，僅用作故障排除/客戶支援。
	進階設定	調校裝置的進階設定，包括裝置校準、貨幣設定、進階通訊設定。如有需要請聯絡客戶支援。作出的變更可能會影響裝置準確度。

設定	描述	用途
	關於	顯示安裝於點算機和打印機中的硬件和軟件狀態（如已連接）。
	系統更新	從安裝的USB記憶體更新點算機及打印機軟件。
	開關	更改點算功能相關的喜好設定，例如點算ID參數及點算順序（取決於產品型號）。
	環境試驗	用於檢查裝置環境穩定性的判斷工具。

4.2.1 進階設定

設定	描述	用途
	校準	執行內部測量系統/重量秤的校準。
	皮重	重設測量系統/重量秤歸零。
	重力區	根據裝置當前位置設定重量秤的重力區域。
	貨幣	執行鈔票或硬幣校準。

設定	描述	用途
	網絡	設定或調校裝置的進階網絡/連接設定，例如 速率或乙太網絡參數（只限Cashmaster One Max）。
	還原選項	將裝置回復至原廠設定值，選項包括「重設 ID」、「重設貨幣」、「重設切換選項」及 「重設所有設定」。

4.3 編輯點算機 workflow

使用者可以編輯點算機 workflow 以啟用或停用個別的貨幣和面額，如果不會收到大量高面額紙幣，或者一種較舊類型（例如紙張）的紙幣被一種較新的類型（例如聚合物）取代。

1. 在主頁上，點擊點算設定。
2. 選擇編輯 workflow。
3. 使用屏幕上的貨幣和面額選項將每種貨幣和面額設定為以下選項之一：
 - 關閉 - 該貨幣或面額不會出現在 workflow 中的任何位置。
 - 手動 - 該貨幣或面額存在於 workflow 中，但在正常點算期間不會出現，可以使用貨幣選擇器或面額選擇器手動選擇該項目。
 - 自動 - 貨幣或面額存在於 workflow 中，並在正常點算期間使用。
4. 點擊設定 (Set)。

4.4 重新校準容器、包裝及非現金項目

到主畫面點選「點算設定」，然後選擇「校準」。



點算「校準選項」畫面後，根據你的需求選擇容器、包裝或非現金項目，並根據屏幕上的指示操作。請注意，你可以點選鍵盤圖示以手動修改項目重量。

4.5 已儲存的點算記錄 (僅限Max)

Cashmaster One Max 支援多個收銀機點算數據。

1. 在主頁上，點擊多點算模式。
2. 輸入收銀機號碼。

取決於Cashmaster現金點算機的設定模式，
可能被要求提供其他收銀機的識別資訊。
3. 點擊設定。
4. 按照正常的點算工作流。

有關詳細資訊，詳見於第 29 頁的「點算」
5. 點擊檢視。
6. 點擊完成以結束現金點算，或點擊保存和新收銀機以點算另一台收銀機。

4.5.1 檢視儲存的點算數據

1. 在主頁，點擊多計數模式圖示。
2. 點擊資訊欄上的儲存的點算圖示。

所有儲存的點算數據將會顯示在一個可滾動的列表中。
3. 在儲存的點算，可以執行以下操作：
 - 全部列印 – 列印收銀機點算數據。
 - 全部傳遞 – 把全部點算數據傳輸到一個遠程連接 (如果已配置) 。
 - 全部清除 – 刪除所有收銀機點算記錄。
 - 透過點擊藍色箭頭以檢視個別的儲存的點算記錄。
 - 在檢視內列印或傳送個別儲存的點算記錄。
 - 選取「總計」以獲得所有已儲存點算記錄的總和。

4.6 更換打印機紙卷

當 Cashmaster Printer One 的紙張開始顯示紅色條紋時，即代表打印機紙卷幾乎用完，需要更換。

1. 由現金點算機移除 Cashmaster Printer One。
 - ▶ 有關詳細資訊，詳見第 18 頁第 2.3 節「安裝可選的打印機」
2. 按打印機打印墨嘴左側的移除桿。

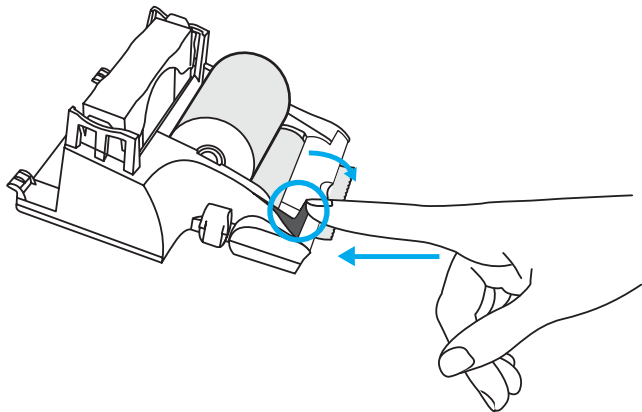

打印墨嘴會鬆開並向前彈起。

3. 更換打印機紙卷，在插入時請注意新紙卷的方向。

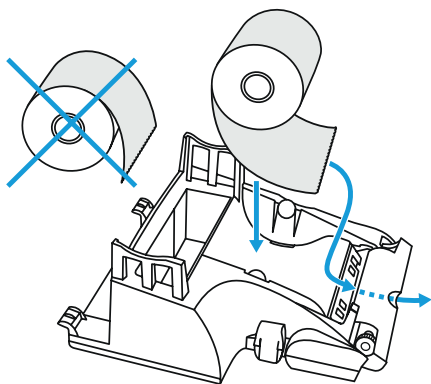

4. 將打印機紙卷的末端穿過打印墨嘴。
5. 將打印墨嘴推回原位，直到嵌入正確位置。

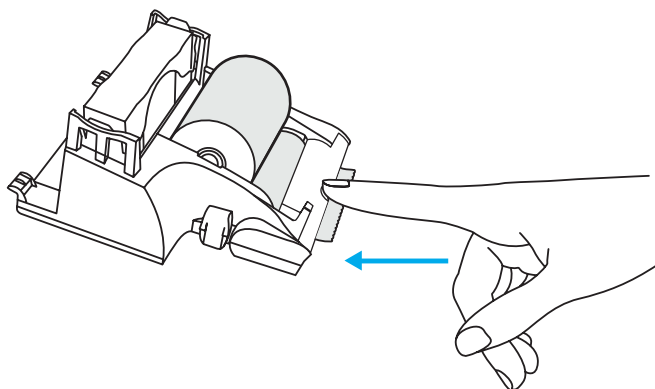

4.7 移除畚

為了提供準確的點算結果，畚必須保持清潔，清潔前請先移除畚。

- ▶ 有關詳細資訊，詳見第 40 頁的「保養與維修」

注意 如果畚有任何損壞，必須作出更換。

從點算機移除畚，可以按住現金點算機並輕輕地扭動和向上拉出畚。

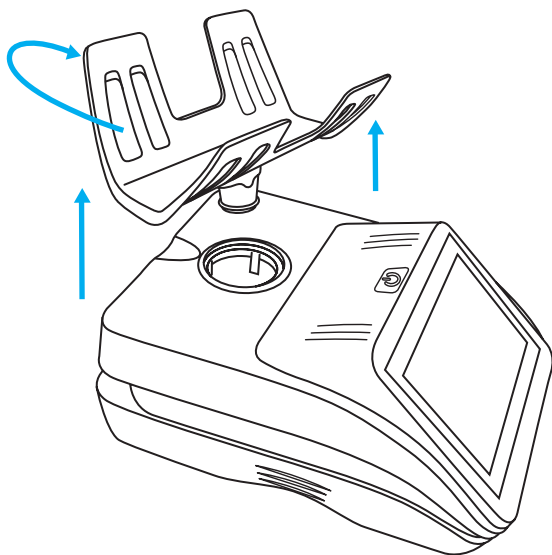

4.8 保養和維修

清潔 Cashmaster One 現金點算機時，請確保已關閉電源。
僅可以使用乾布清潔，不要使用任何清潔產品或濕水清潔。

注意 如果畚仍然連接點算機時，請不要清潔畚。

注意 在不使用時，不要在點算機畚上放置任何物品。

注意 不要將任何液體濺到點算機上，如果液體濺到點算機上，請立即關閉電源並聯絡供應商。

4.9 重新設定裝置

想重新設定裝置至預設模式，請聯絡你所在地區的Cashmaster客戶服務團隊。

5 疑難排解

本章節提供一般常見問題的解決方案。

5.1 紙幣

訊息	模式	描述
磅秤已偏離零重	零散紙幣 點算	點算機已經飄離原廠設定的零重，通常由於通風或震動造成。 確保畚沒有放置任何物品，按電源開/關按鈕一次。 點擊去皮，然後按照屏幕上的指示進行設定。
請移除杓子/收銀杯	零散紙幣 點算	在試圖點算紙幣時，杓子或硬幣容器仍然停留在畚上。 請移除杓子並繼續點算 workflow。
太多，請移除部份	零散紙幣 點算	紙幣最多可以一次點算 30 張紙幣。 請減少幾張紙幣，直到訊息消失，繼續點算 workflow。 有關詳細資訊，詳見第 42 頁的第 5.4 節「紙幣學習」

5.2 硬幣

訊息	模式	描述
磅秤過重	任何	Cashmaster One 支援高達 1.5 公斤。 請減少硬幣數目。
可疑	包裝紙幣或硬幣	目前在磅秤上的項目的重量不在當前媒介類型的預設範圍內，請確保在屏幕上選擇了正確的面額，如需要請選擇正確的項目。對於包裝紙幣或硬幣，請檢視正在點算的包裝中包含的項目的數量是否正確。

5.3 打印機

事件	描述
打印機沒有任何回應，但正顯示以下打印機圖示：	<ul style="list-style-type: none"> - 檢查打印機電池是否正確插入 - 透過原廠提供的電源轉接器把點算機和打印機一起充電至少1小時。 - 如果打印機仍然無回應，請聯絡 Cashmaster 熱線服務尋求協助。
打印機列印品質差：	<p>確保只安裝Cashmaster提供的打印機熱感紙，並正確地安裝在打印機上。有關詳細資訊，詳見第36頁的4.5段的“更換打印機紙卷”。</p> <ul style="list-style-type: none"> - 透過原廠提供的電源轉接器把點算機和打印機一起充電至少1小時。
打印機卡紙	取出卷紙，撕去變皺的紙張，然後放回卷紙。不要強行把紙拉出，這可能會損壞打印機。

事件	描述
列印超時	點算機未能識別打印機，請檢查打印機是否已成功連接，以及狀態欄中有顯示打印機圖示。

5.4 紙幣學習

取決於紙幣的使用時間和使用方法，紙重量會稍有不同，這可能會導致偶爾的過多，請移除部份提示。

所有 Cashmaster 產品都包括專利的紙幣學習演算法，並儲存當前的紙幣重量，以改善‘每次可點算數目’。這將會減少過多，請移除部份提示的機會。

1. 在點算頁面，從媒介類型選擇器中選擇零散的紙幣。
2. 選擇需要儲存的紙幣面額。
3. 量重個別的紙幣，以便更準確儲存當前紙幣重量。



如果計劃添加和移除很多相同面額的紙幣，請關閉自動前進，以確保在手動選擇其他面額之前保持在選擇的面額。

5.5 雜項

訊息	描述
過多震動鎖定	點算機不能再點算添加到畚的媒介。 檢查點算機是否放置在平坦水平的表面上並遠離震動和任何通風如空調系統或風扇。

訊息	描述
電量不足	把電源連接到點算機，電池充電狀態成功顯示在狀態欄。 
磅秤少於最小重量	畚可能未正確安裝，請確保畚正確安裝並嵌入到正確的位置。

如果你仍然遇到問題，請致電Cashmaster支援熱線。你可在第47頁找到分區辦事處的聯絡資訊。

6 規格

本章節提供Cashmaster One點算機的規格詳情。

6.1 監管和批准

- 電磁兼容性 (EMC) 指令 2014/30/EU
- 限制有害物質 (RoHS) 指令 2011/65/EU RoHS 2
- 廢棄電子電機設備 (WEEE) 指令 2012/19/EU



6.2 點算機規格

Cashmaster One 點算機具有以下技術規格：

重量	1.18 公斤 (包括電池、畚、底板蓋)
尺寸	160 x 216 x 168 毫米
承載量	1.5 公斤
電源	12 伏特直流 2.5 安培 (最大)
電池類型	鋰電池 7.4 伏特 2500mAh

平均電池充電時間	6 小時 為達致最佳效果，請在 10°C 至 30°C 環境下充電
----------	---

6.3 打印機規格

Cashmaster Printer One 具有以下技術規格：

重量	0.34公斤 (含電池)
尺寸	116 x 134 x 66 毫米
電源	12 伏特直流 (來自與 Cashmaster One 點算機的連接)
電池類型	鋰電池 7.4 伏特 2500mAH
平均電池充電時間	6 小時 為達致最佳效果，請在 10°C 至 30°C 環境下充電

7 全球支援

- 北美洲
電話：+1 877 227 4627
電郵：serviceusa@cashmaster.com
- 香港及亞洲區
電話：+852 2157 9363
電郵：asiastupport@cashmaster.com
- 德國
電話：+49(0) 2463 999 339
電郵：germany@cashmaster.com
- 英國及所有其他客戶
電話：+44(0) 1383 410 121
電郵：support@cashmaster.com



cashmaster.com